

Varenummer: 20936002
 Beskrivelse: E+G
 Vertikalt trykstykke GN 715-6-40-SA

Mål

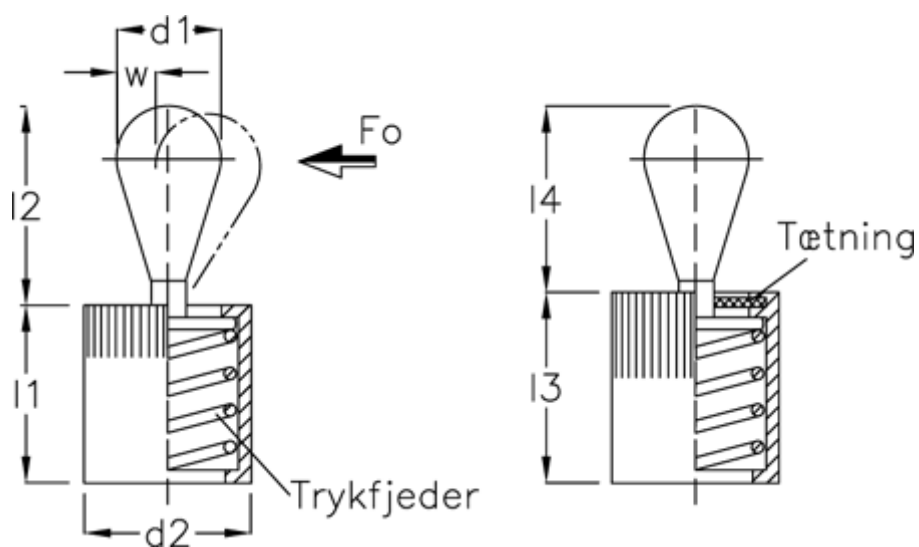

a1	= 3.0	l3	= 11.5
a2	= 7.7	side kraft N ved l2	= 40
d1	= 6	Skruetrækker	= GN 715.1-56
d2	= 10	W	= 2.0
d3	= 10	x1	= 1.9
Indvendig sekskant	= 12	x2	= 1.40
l1	= 11		
l2	= 10.7		